



MARIMEX

CZ

SK

DE

PL

EN

HU

Bazén Florida

Návod k montáži

3,66 × 0,99 m

4,88 × 1,22 m

3,05 × 0,91 m

3,66 × 1,22 m

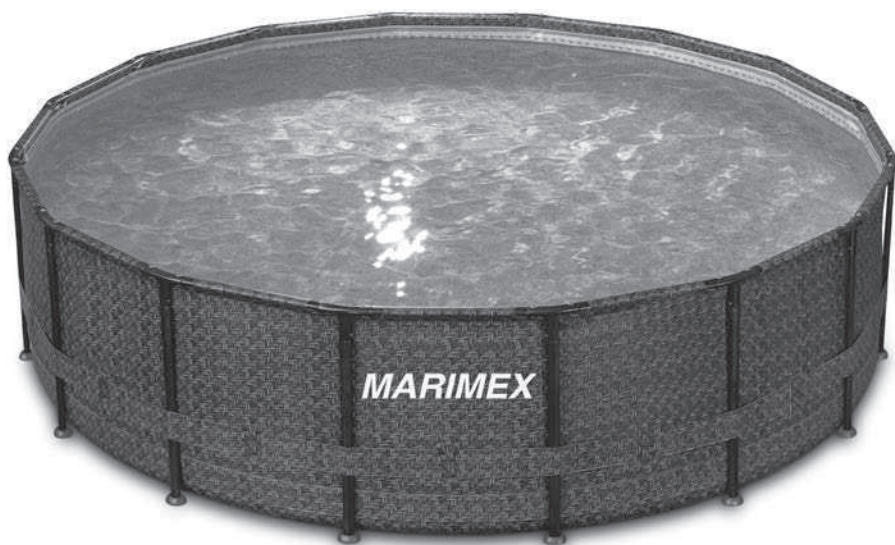



Bazén Florida

Návod k montáži



Bezpečnostní pokyny: mimořádně důležité!

- Přečtěte a dodržujte veškeré pokyny. Tento návod si ponechte pro budoucí použití.
- Není vhodné pro děti ve věku do 36 měsíců, jelikož malé části by mohly zapříčinit udušení.
- **VAROVÁNÍ!** Aby bylo omezeno nebezpečí zranění, smí být bazén používán pouze pod dohledem dospělé osoby. Nikdy nenechávejte děti bez dozoru v blízkosti vody. Nedovolte nikomu, aby používal bazén sám bez dozoru.
- Montáž vyžaduje nejméně dvě dospělé osoby.
- Osoby pod vlivem alkoholu, drog nebo jiných omamných látek nesmí bazén používat.
- **VAROVÁNÍ!** Tento výrobek není určen k použití ve vodě. Ujistěte se, že je bazén postaven na vodorovném a pevném místě bez nečistot a ostrých předmětů.
- **VAROVÁNÍ!** Nepřepíňujte bazén a/nebo nedovolte, aby někdo seděl, opíral se nebo jinak zatěžoval stěnu bazénu - to způsobí, že se bazén zhroutí! SNIŽUJTE včas hladinu vody v bazénu na správnou úroveň, zejména po silném dešti.
- Balící materiály nejsou určeny ke hraní. Po instalaci bazénu odstraňte veškeré obaly poutka/šňůry z dosahu dětí.
- Berte, prosím, na vědomí: Během používání pravidelně kontrolujte bazén na opotřebení a poškození.
- Nenechávejte hračky v blízkosti nebo v bazénu, když je bez dozoru. Mohly by lákat děti ke vstupu do bazénu.
- V okolí bazénu neponechávejte schůdky, stolky, židle apod., které by mohly usnadnit dětem vstup do bazénu. Pokud není bazén používán, odstraňte z něj schůdky.
- Nikdy nedovolte potápění a skákání do bazénu nebo na okraj bazénu. Pokud nebude brán zřetel na toto pravidlo, může dojít k vážnému zranění, ochrnutí nebo smrti.
- Bazén umístěte vždy na dobře osvětleném místě. Je to důležité z důvodu, aby všichni plavající viděli na dno bazénu.
- Pokud používáte krycí nebo solární plachtu, odstraňte ji úplně z bazénu před jeho použitím.
- **VAROVÁNÍ!** Před uvedením do provozu zkontrolujte všechny hadice a příslušenství, zda jsou správně nainstalovány a spolehlivě připojeny.
- Udržujte vodu v bazénu zdravotně nezávadnou, pravidelně kontrolujte hodnotu pH a správné koncentrace chloru a udržujte je v doporučených mezích. Požádejte svého prodejce, aby Vám poradil s výběrem a používáním chemických přípravků k úpravě bazénové vody. Přečtěte si pozorně pokyny uvedené výrobcem na etiketě.



tách chemických přípravků a postupujte podle nich. Poučte koupající se, aby vodu v bazénu nepili a vyvarovali se tak možných nevolností. Dodržujte zásady hygieny.

Pokyny pro výběr stanoviště

- Tento bazén je určen pro venkovní použití a není určen pro zapuštění do země.
- Váš bazén je křehký výrobek a může být snadno poškozen. Věnujte tedy pozornost výběru místa pro bazén.
- Plocha pro bazén musí být VODOROVNÁ a PEVNÁ. Nedodržení tohoto bodu může způsobit, že se bazén zhroutí.
- Bazén musí být instalován na pevném, hladkém a vodorovném povrchu, na pevné zemi, která je bez kamenů, štěrku, prohlubní, asfaltu nebo jiných sloučenin na bázi ropy. Neinstalujte bazén na dřevěné základně nebo roštu, na terase, balkónu apod.
- Vyhňte se místům pod nadzemním elektrickým vedením nebo v blízkosti stromů, nebo které se nachází do cca 3 metrů domu, budovy, terasy atd. Dále se ujistěte, že pod místem instalace, které jste vybrali, nejsou žádné podzemní prostory (jímký, septiky apod.) a nevedou žádné kabely, telefonní linky, plynové potrubí apod.
- Toto místo musí být také minimálně 3,5 m od zásuvky napájecího elektrického obvodu použité filtrace, který odpovídá platné ČSN a který musí být vybaven proudovým chráničem (RCD) s vypínacím proudem nepřesahujícím 30 mA.
- Pokud je to možné, vyberte místo na vašem pozemku s přímým slunečním svitem. To pomůže k ohřívání vody ve vašem bazénu. Po začátku napouštění bazén nikam nepřetahujte.
- Vybírejte místo pro postavení bazénu tak, aby dojde-li k nehodě nebo poškození bazénu mohla vytékající voda bez problémů odtékat, aniž by ohrozila lidi a zvířata nebo poškodila budovy či pozemky.

Nedodržení pokynů uvedených v návodu může vést ke zhroucení vašeho bazénu a ke zrušení záruky!

Pokyny k montáži bazénu

- Po pečlivém výběru vhodného místa pro bazén, pečlivě z něj odstraňte všechny nečistoty, větvičky, kameny, atd. Pokračujte s jeho montáží dle následujících pokynů.
- Pro sestavení se doporučuje účast nejméně dvou dospělých osob.
- Nyní bazén pozorně rozbalte a položte jej na zem. Bazén správně umístěte. Bazén netahajte, mohlo by dojít k protržení nebo jiným škodám.
- Opatrně bazén rozprostřete rozložením stěn a dna, aby byl bazén dnem pokud možno co nejhladší, tvořil pravidelný kruh a svými přípojovacími průchodkami byl orientován k místu, kde bude umístěna filtrační jednotka.
TIP: Instalace bude mnohem jednodušší, když bazén rozložíte a necháte jej ležet na přímém slunci cca 2 hodiny před instalací. To pomůže k tomu, aby byl bez záhybů, protože materiál bazénu bude mnohem poddanější, a během instalace se snadněji roztáhne do pravidelného tvaru.
Doporučení: Vložte pod dno bazénu vhodnou textilní podložku; lépe ochrání dno před poškozením.



- Rozdělte si dodané trubky, T-spojky a ostatní díly. Kratší trubky s větším průměrem a párem otvorů v koncích jsou vodorovné nosníky (91). Delší trubky s menším průměrem a pružnou pojistkou (95) jsou svislé vzpěry (94). Vezměte vodorovné nosníky (91) a nasuňte je do rukávů v horní části stěny bazénu. Natočte nosníky tak, aby otvory v jejich koncích byly v rovině se stěnou. Postupně nosníky po celém obvodu bazénu spojte pomocí T-spojky (92) – příslušné otvory by měly být v zákrytu. Zatím spoje nezajišťujte pomocí čepů (93). Viz obrázek 1 a 2.
- Jakmile dokončíte montáž poslední T-spojky, nainstalujte čepy (93) s nasazenými těsnícími kroužky (97) – viz obrázek 3.
- Jakmile je sestaven a zajištěn horní rám, umístěte svislé vzpěry (94). Na jednom konci svislé vzpěry je předinstalovaná pružná pojistka – tento konec patří nahoru do T-spojky. Nejprve prostrčte svislou vzpěru (94) mezi stěnou bazénu a pásem umístěným ve střední části stěny (viz obr. 4). Horní konec vzpěry nasuňte do příslušné T-spojky (92) a pootočte vzpěrou tak, aby došlo k zajištění polohy pomocí pružné pojistky. Nakonec na dolní konec vzpěry nasadte patku (96) a oba díly do sebe zatlačte až na doraz.
- Postupujte po celém obvodu bazénu a namontujte všechny svislé vzpěry. Přesvědčte se, zda jsou správně nasazeny patky (96) a zajištěny spoje s T-spojkami pomocí pružných pojistek. Pak uchopte vzpěry za dolní konce a jemně je odtáhněte směrem ven od středu tak, aby zůstaly svislé a tvořily pravidelný kruh.
- Přesvědčte se, že je výpustná zátka bazénu uzavřena a začněte s plněním bazénu vodou. Po naplnění cca 3 cm vody zastavte vodu a vyhladte dno bazénu od všech záhybů na dně bazénu. To může být prováděno vytlačováním od středu k okrajům, kde se setkává stěna se dnem bazénu; nebo uchopením z vnějšku v místě, kde se stýká stěna se dnem, a tažením směrem ven. Pak se bude bazén plnit rovnoměrně a udržovat svůj tvar. V případě problémů s tvarem dna tahejte ve dvou osobách proti sobě a odstraňte tak všechny záhyby. Poznámka: Pokud se před začátkem plnění shromažďuje v kterémkoliv místě dna více jak 3-5 cm vody, než v jeho středu, není bazén v rovině, a musíte jej vypustit, plochu vyrovnat nebo zvolit jinou a začít celý proces znovu. Poznámka: Váha vody nedovolí pokračovat v sestavování podle následujících bodů.
- Zastavte plnění bazénu. Sestavte a připojte filtrační jednotku k bazénu. Viz samostatný návod k použití a instalaci čerpadla.
- Po instalaci filtračního čerpadla pokračujte s plněním bazénu. Je vhodné kontrolovat bazén pravidelně během plnění, abyste se ujistili, že se plní rovnoměrně. Pokračujte s plněním vodou, dokud nedosáhne hladina ke značce na vnitřní straně stěny bazénu a bazénová stěna je hladká a pevná. Nepřepĺňujte bazén nad tuto značku.



Pokyny pro údržbu bazénu

Pokud nebudete dodržovat níže uvedené pokyny pro údržbu, může být ohroženo Vaše zdraví, a zvláště Vašich dětí. **POZNÁMKA:** Filtrační jednotka se používá pro cirkulaci vody a zachycování drobných mechanických nečistot plovoucích ve vodě. V zájmu zachování čistoty a hygienické nezávadnosti vody v bazénu je nutno zajistit mechanickou i chemickou údržbu vody. Správná údržba pomůže maximalizovat životnost vašeho bazénu.

Chcete-li, aby voda ve Vašem bazénu byla čistá a nezávadná pro koupání:

- Obráťte sa na svojho predajcu bazénů a príslušenství a nechťe si poradiť, jak správne bazénovou vodu udržovať čistou a zdravotne nezávadnou. Jedným z nejdůležitějších faktorů, jak prodloužit životnost filtrační vložky je udržování čisté vody. Při údržbě postupujte přesně podle pokynů svého prodejce.
- Umístěte mělké brouzdaliště s vodou vedle bazénu, aby si koupající osoby mohly očistit nohy před vstupem do bazénu.
- Zakryjte bazén krycí nebo solární plachtou, když se nepoužívá. Sníží se tak zatížení bazénu nečistotami z okolí.
- Bazén udržujte čistý. Po každém použití setřete pomocí měkkého hadru usazené nečistoty. Nepoužívejte žádné koncentrované čističe, abrazivní přípravky nebo rozpouštědla.
- Čistěte pravidelně dno bazénu od usazených nečistot.
- Filtrační vložku ve filtrační jednotce měňte každé 2 týdny. Přitom čistým hadříkem odstraňte usazené nečistoty na vnitřních stěnách filtrační jednotky.
- Používejte chemické přípravky určené pro bazény. K aplikaci chlorových přípravků ve formě tablet doporučujeme používat plovák, speciálně k tomuto účelu určený. Dodržujte pokyny uvedené na obalech jednotlivých přípravků. Vyvarujte se kontaktu chemických přípravků s materiálem bazénu, dokud nejsou úplně rozpuštěny v bazénové vodě. Přípravky nejprve dokonale rozpusťte v menším množství vody (např. v kyblíku) a teprve pak je aplikujte do bazénu s opatrností, aby nedošlo ke kontaktu s bazénem. Nikdy nemíchejte chemické přípravky dohromady – může dojít k neočekávané reakci. Do bazénu je aplikujte postupně a samostatně. Chemické prostředky neaplikujte, pokud je bazén používán. Může to způsobit podráždění očí, kůže nebo jiné obtíže.

POZOR: Silný déšť může způsobit zhroutilí bazénu. Preventivně před příchodem silných dešťů snižte hladinu vody v bazénu a pravidelně ji snižujte, dokud deště neustanou.

Pokyny pro demontáž a uskladnění

- **DŮLEŽITÉ:** Pokud se očekává, že teplota klesne pod 5°C, musí se bazén uskladnit.
- Všechny součásti by se měly vyčistit pomocí mýdla a vlažné vody. **NEPOUŽÍVEJTE** žádná rozpouštědla nebo horkou vodu.
- Ujistěte se, že všechny díly jsou před uskladněním zcela suché. Zabrání se tím vzniku plísní v místech přeložení fólie.
- Skladujte všechny díly na suchém, vytápěném místě, kde teplota neklesne pod 4°C nebo nepřesahuje 50°C. V případě nedodržení těchto pokynů pro skladování může dojít k poškození bazénu a je důvodem ke zrušení záruky.
- Dodržujte výše uvedené montážní pokyny, aby bylo možno bazén opět sestavit na další sezónu. Místo pro postavení bazénu musí být před novou montáží bazénu opět zkontrolované a vyrovnané.
- Pokud chcete bazén vypustit, vyhledejte vypouštěcí otvor na vnější straně stěny bazénu a sejměte vypouštěcí víčko. Připojte zahradní hadici a natáhněte ji do místa, kam chcete vodu vypustit. Po umístění hadice na požadované místo, můžete otevřít zátku na vnitřní straně bazénu.
- Při dostatečném poklesu hladiny vody demontujte z bazénu díly filtrační jednotky a vypusťte z ní veškerou vodu.



- Jakmile je voda z bazénu vypuštěna, umyjte bazén vlažnou vodou s mýdlem a nakonec jej vyčistěte měkkým bavlněným hadrem dosucha. Umístěte zpět zátku do vypouštěcího otvoru a nasadte víčko výpusti.
- Demontujte nosný rám. Nejprve oddělte svislé vzpěry od T-spojek (uvolněním pružných pojistek), pak vyjměte čepy a oddělte vodorovné nosníky od T-spojek. Všechny díly očistěte a vysušte.
- Příslušenství, jako jsou solární plachty, krycí plachty, schůdky apod. musí být před uskladněním vyčištěny a vysušeny.
- Nikdy nenechávejte nadzemní bazén venku, pokud je prázdný.
- Bazén, filtrace a ostatní příslušenství chraňte před mrazem. Na poškození mrazem se záruka nevztahuje.

Propojení bazénu s filtrační jednotkou (obrázek 5)

Uvedené díly nejsou součástí balení bazénu. Viz příslušný návod k použití filtrační jednotky.

	Název dílu		Název dílu
1	Stěna bazénu	5	Vratná průchodka
2	Vodní hladina	6	Sací průchodka
3	Vně bazénu	7	Vratná hadice, směr proudu vody
4	Uvnitř bazénu	8	Sací hadice, směr proudu vody

Kontakty

www.marimex.cz

Zákaznické centrum
tel.: 261 222 111

e-mail: info@marimex.cz



Bazén Florida

Návod na montáž

Bezpečnostné pokyny: mimoriadne dôležité!

- Prečítajte a dodržujte všetky pokyny. Tento návod si ponechajte pre budúce použitie.
- Nie je vhodný pre deti vo veku do 36 mesiacov, pretože malé časti by mohli zapríčiniť udusenie.
- **VAROVANIE!** Aby bolo obmedzené nebezpečenstvo zranenia, smie byť bazén používaný len pod dohľadom dospeljej osoby. Nikdy nenechávajte deti bez dozoru v blízkosti vody. Nedovoľte nikomu, aby používal bazén sám bez dozoru.
- Montáž vyžaduje najmenej dve dospelé osoby.
- Osoby pod vplyvom alkoholu, drog alebo iných omamných látok nesmú bazén používať.
- **VAROVANIE!** Tento výrobok nie je určený na použitie vo vode. Uistite sa, že je bazén postavený na vodorovnom a pevnom mieste bez nečistôt a ostrých predmetov.
- **VAROVANIE!** Nepreplňujte bazén a/alebo nedovoľte, aby niekto sedel, opieral sa alebo inak zaťažoval stenu bazéna - to spôsobí, že sa bazén zrúti! Znížte včas hladinu vody v bazéne na správnu úroveň, najmä po silnom daždi.
- Baliace materiály nie sú určené na hranie. Po inštalácii bazéna odstráňte všetky obaly pútky/šnúry z dosahu detí.
- Berte, prosím, na vedomie: Počas používania pravidelne kontrolujte bazén na opotrebovanie a poškodenia.
- Nenechávajte hračky v blízkosti alebo v bazéne, keď je bez dozoru. Mohli by lákať deti na vstup do bazéna.
- V okolí bazéna neponechávajte schodíky, stolíky, stoličky apod., ktoré by mohli uľahčiť deťom vstup do bazéna. Ak nie je bazén používaný, odstráňte z neho schodíky.
- Nikdy nedovoľte potápanie a skákanie do bazéna alebo na okraj bazéna. Pokiaľ nebude braný ohľad na toto pravidlo, môže dôjsť k vážnemu zraneniu, ochrnutie alebo smrť.
- Bazén umiestnite vždy na dobre osvetlenom mieste. Je to dôležité z dôvodu, aby všetci plávajúci videli na dno bazéna.
- Ak používate kryciu alebo solárnu plachtu, odstráňte ju úplne z bazéna pred jeho použitím.
- **VAROVANIE!** Pred uvedením do prevádzky skontrolujte všetky hadice a príslušenstvo, či sú správne nainštalované a spoľahlivo pripojené.
- Udržujte vodu v bazéne zdravotne nezávadnú, pravidelne kontrolujte hodnotu pH a správnu koncentráciu chlóru a udržujte ich v odporúčaných medziach. Požiadajte svojho predajcu, aby Vám poradil s výberom a používaním chemických prípravkov



na úpravu bazénovej vody. Prečítajte si pozorne pokyny uvedené výrobcom na etiketách chemických prípravkov a postupujte podľa nich. Poučte kúpajúcich sa, aby vodu v bazéne nepili a vyvarovali sa tak novej nevoľnosti. Dodržujte zásady hygieny.



Pokyny pre výber stanoviska

- Tento bazén je určený pre vonkajšie použitie a nie je určený pre zapustenie do zeme.
- Váš bazén je krehký výrobok a môže byť ľahko poškodený. Venujte teda pozornosť výberu miesta pre bazén.
- Plocha pre bazén musí byť VODOROVNÁ a PEVNÁ. Nedodržanie tohto bodu môže spôsobiť, že sa bazén zrúti.
- Bazén musí byť inštalovaný na pevnom, hladkom a vodorovnom povrchu, na pevnej zemi, ktorá je bez kameňov, štrku, priehlbín, asfaltu alebo iných zlúčenín na báze ropy. Neinštalujte bazén na drevenej základni alebo rošte, na terase, balkóne a pod.
- Vyhňte sa miestu pod nadzemným elektrickým vedením alebo v blízkosti stromov, alebo ktoré sa nachádza do cca 3 metrov domu, budovy, terasy atď. Ďalej sa uistite, že pod miestom inštalácie, ktoré ste vybrali, nie sú žiadne podzemné priestory (žumpy, septiky apod.) a nevedú žiadne káble, telefónne linky, plynové potrubie a pod.
- Toto miesto musí byť tiež minimálne 3,5 m od zásuvky napájacieho elektrického obvodu použitej filtrácie, ktorý zodpovedá platnej STN a ktorý musí byť vybavený prúdovým chráničom (RCD) s vypínacím prúdom nepresahujúcim 30 mA.
- Ak je to možné, vyberte miesto na vašom pozemku s priamym slnečným svitom. To pomôže k ohrievaniu vody vo vašom bazéne. Po začiatku napúšťania bazén nikam nepreťahujte.
- Vyberajte miesto pre postavenie bazéna tak, aby ak dôjde k nehode alebo poškodeniu bazéna mohla vytekajúca voda bez problémov odtekať bez toho, aby ohrozila ľudí a zvieratá alebo poškodila budovu či pozemky.

Nedodržanie pokynov uvedených v návode môže viesť k zrúteniu vášho bazéna a k zrušeniu záruky!



Pokyny na montáž bazéna

- Po starostlivom výbere vhodného miesta pre bazén, starostlivo z neho odstráňte všetky nečistoty, vetvičky, kamene, atď. Pokračujte s jeho montážou podľa nasledujúcich pokynov.
- Pre zostavenie sa odporúča účasť najmenej dvoch dospelých osôb.
- Teraz bazén pozorne rozbalte a položte ho na zem. Bazén správne umiestnite. Bazén neťahajte, mohlo by dôjsť k pretrhnutiu alebo iným škodám.
- Opatrne bazén rozprestrite rozložením stien a dna, aby bol bazén dnom pokiaľ možno čo najhladší, tvoril pravidelný kruh a svojimi pripojovacími priechodkami bol orientovaný k miestu, kde bude umiestnená filtračná jednotka.
TIP: Inštalácia bude oveľa jednoduchšia, keď bazén rozložíte a necháte ho ležať na priamom slnku cca 2 hodiny pred inštaláciou. To pomôže k tomu, aby bol bez záhy-

bov, pretože materiál bazéna bude oveľa poddajnejší, a počas inštalácie sa ľahšie roztiahne do pravidelného tvaru.

Odporúčanie: Vložte pod dno bazéna vhodnú textilnú podložku; lepšie ochráni dno pred poškodením.

- e) Rozdeľte si dodané rúrky, T - spojky a ostatné diely. Kratšie rúrky s väčším priemerom a párom otvorov v koncoch sú vodorovné nosníky (91). Dlhšie rúrky s menším priemerom a pružnou poistkou (95) sú zvislé vzpery (94). Vezmite vodorovné nosníky (91) a nasuňte ich do rukávov v hornej časti steny bazéna. Natočte nosníky tak, aby otvory v ich koncoch boli v rovine so stenou. Postupne nosníky po celom obvode bazéna spojte pomocou T - spojok (92) - príslušné otvory by mali byť v zákryte. Zatiaľ spoje nezaistujte pomocou čapov (93). Pozri obrázok 1 a 2.
- f) Akonáhle dokončíte montáž poslednej T - spojky, nainštalujte čapy (93) s nasadenými tesniacimi krúžkami (97) - vid' obrázok 3.
- g) Akonáhle je zostavený a zaistený horný rám, umiestnite zvislé vzpery (94). Na jednom konci zvislej vzpery je predinštalovaná pružná poistka - tento koniec patrí hore do T-spojky. Najprv prestrčte zvislú vzperu (94) medzi stenou bazéna a pásom umiestneným v strednej časti steny (pozri obrázok 4). Horný koniec vzpery nasuňte do príslušnej T-spojky (92) a pootočte vzperou tak, aby došlo k zaisteniu polohy pomocou pružnej poistky. Nakoniec na dolný koniec vzpery nasadte pätku (96) a oba diely do seba zatlačte až na doraz.
 - Postupujte po celom obvode bazéna a namontujte všetky zvislé vzpery. Presvedčte sa, či sú správne nasadené pätky (96) a zaistené spoje s T-spojkami pomocou pružných poistiek. Potom uchopte vzpery za dolné konce a jemne ich odtiahnite smerom von od stredu tak, aby zostali zvislé a tvorili pravidelný kruh.
 - Presvedčte sa, že je výpustná zátka bazénu uzavretá a začnite s plnením bazéna vodou. Po naplnení cca 3 cm vody zastavte vodu a vyhladte dno bazéna od všetkých záhybov na dne bazéna. To môže byť vykonávané vytláčaním od stredu k okrajom, kde sa stretáva stena s dnom bazénu; alebo uchopením zvonku v mieste, kde sa stýka stena s dnom, a ťahaním smerom von. Potom sa bude bazén plniť rovnomerne a udržiavať svoj tvar. V prípade problémov s tvarom dna ťahajte dve osoby proti sebe a odstráňte tak všetky záhyby. Poznámka: Ak sa pred začiatkom plnenia zhromažďuje v ktoromkoľvek mieste dna viac ako 3-5 cm vody, než v jeho strede, nie je bazén v rovine, a musíte ho vypustiť, plochu vyrovnať alebo zvoliť inú a začať celý proces znovu. Poznámka: Váha vody nedovoľí ďalej zostavovať podľa nasledujúcich bodov.
 - Zastavte plnenie bazénu. Zostavte a pripojte filtračnú jednotku k bazénu. Vid' samostatný návod na použitie a inštaláciu čerpadla.
 - Po inštalácii filtračného čerpadla pokračujte s plnením bazéna. Je vhodné kontrolovať bazén pravidelne počas plnenia, aby ste sa uistili, že sa plní rovnomerne. Pokračujte s plnením vodou, až kým nedosiahne hladinu ku značke na vnútornej strane steny bazéna a bazénová stena je hladká a pevná. Neprepínajte bazén nad túto značku.

Pokyny pre údržbu bazéna

Pokiaľ nebudete dodržiavať dole uvedené pokyny pre údržbu, môže byť ohrozené Vaše zdravie, a obzvlášť Vašich detí. **POZNÁMKA:** Filtračná jednotka sa používa pre cirkuláciu vody a zachytávanie drobných mechanických nečistôt plávajúcich vo vode.



V záujme zachovania čistoty a hygienickej nezávadnosti vody v bazéne je nutné zaistiť mechanickú i chemickú údržbu vody. Správna údržba pomôže maximalizovať životnosť Vašho bazéna.

Ak chcete, aby voda vo Vašom bazéne bola čistá a nezávadná pre kúpanie:

- Obráťte sa na svojho predajcu bazénov a príslušenstva a nechajte si poradiť, ako správne bazénovú vodu udržiavať čistú a zdravotne nezávadnú. Jedným z najdôležitejších faktorov, ako predĺžiť životnosť filtračnej vložky, je udržiavanie čistej vody. Pri údržbe postupujte presne podľa pokynov svojho predajcu bazénov a príslušenstva.
- Umiestnite plytkú vaničku s vodou vedľa bazéna, aby si kúpajúce osoby mohli očistiť nohy pred vstupom do bazéna.
- Zakryte bazén krycou alebo solárnou plachtou, keď sa nepoužíva. Zníži sa tak zaťaženie bazéna nečistotami z okolia.
- Bazén udržiavajte čistý. Po každom použití zotrite pomocou mäkkej handry usadené nečistoty. Nepoužívajte žiadne koncentrované čističe, abrazívne prípravky alebo rozpúšťadlá.
- Čistite pravidelne dno bazéna od usadených nečistôt.
- Filtračnú vložku vo filtračnej jednotke meňte každé 2 týždne. Pritom čistou handričkou odstráňte usadené nečistoty na vnútorných stenách filtračnej jednotky.
- Používajte chemické prípravky určené pre bazény. K aplikácii chlórových prípravkov vo forme tabliet odporúčame používať plavák, špeciálne k tomuto účelu určený. Dodržiavajte pokyny uvedené na obaloch jednotlivých prípravkov. Vyvarujte sa kontaktu chemických prípravkov s materiálom bazéna, dokiaľ nie sú úplne rozpustené v bazénovej vode. Prípravky najprv dokonale rozpustíte v menšom množstve vody (napr. vo vedierku) a až potom ich aplikujte do bazéna s opatrnosťou, aby nedošlo ku kontaktu s bazénom. Nikdy nemiešajte chemické prípravky dohromady – môže dôjsť k neočakávanej reakcii. Do bazéna ich aplikujte postupne a samostatne. Chemické prostriedky neaplikujte, pokiaľ je bazén používaný. Môže to spôsobiť podráždenie očí, kože alebo iné obtiaže.

POZOR: Silný dážď môže spôsobiť zrútenie bazéna. Preventívne pred príchodom silných dažďov znížte hladinu vody v bazéne a pravidelne ju znižujte, dokiaľ dažďe neustanú.



Pokyny na demontáž a uskladnenie

- **DÔLEŽITÉ:** Ak sa očakáva, že teplota klesne pod 5 °C, musí sa bazén uskladniť.
- Všetky súčasti by sa mali vyčistiť pomocou mydla a vlažnej vody. **NEPOUŽÍVAJTE** žiadne rozpúšťadlá alebo horúcu vodu.
- Uistite sa, že všetky diely sú pred uskladnením úplne suché. Zabráni sa tým vzniku plesne v miestach preloženia fólie.
- Skladujte všetky diely na suchom, vykurovanom mieste, kde teplota neklesne pod 4 °C alebo nepresahuje 50 °C. V prípade nedodržania týchto pokynov pre skladovanie môže dôjsť k poškodeniu bazéna a je dôvodom na zrušenie záruky.
- Dodržujte vyššie uvedené montážne pokyny, aby bolo možné bazén opäť zostaviť na ďalšiu sezónu. Miesto pre postavenie bazéna musí byť pred novou montážou bazéna opäť skontrolované a vyrovnané.

- Ak chcete bazén vypustiť, vyhľadajte vypúšťací otvor na vonkajšej strane steny bazéna a zložte vypúšťacie viečko . Pripojte záhradnú hadicu a natiahnite ju do miesta, kam chcete vodu vypustiť. Po umiestnení hadice na požadované miesto, môžete otvoriť zátku na vnútornej strane bazéna.
- Pri dostatočnom poklese hladiny vody demontujte z bazéna diely filtračnej jednotky a vypustíte z nej všetku vodu.
- Akonáhle je voda z bazéna vypustená, umyte bazén vlažnou vodou s mydlom a nakoniec ho vytrite mäkkou bavlnenou handrou dosucha. Umiestnite späť zátku do vypúšťacieho otvoru a nasadte viečko výpuste.
- Demontujte nosný rám. Najprv oddelíte zvislé vzpery od T - spojok (uvoľnením pružných poistiek), potom vyberte čapy a oddelíte vodorovné nosníky od T-spojok. Všetky diely očistíte a vysušte.
- Príslušenstvo, ako sú solárne plachty, krycie plachty, schodíky apod. musia byť pred uskladnením vyčistené a vysušené.
- Nikdy nenechávajte nadzemný bazén vonku, ak je prázdny.
- Bazén, filtráciu a ostatné príslušenstvo chráňte pred mrazom. Na poškodenie mrazom sa záruka nevzťahuje.

Prepojenie bazéna s filtračnou jednotkou (obrázok 5)

Uvedené diely nie sú súčasťou balenia bazéna. Viď príslušný návod na použitie filtračnej jednotky.

	Názov dielu		Názov dielu
1	Stena bazéna	5	Vratná priechodka
2	Vodná hladina	6	Sacia priechodka
3	Vonkajšok bazéna	7	Vratná hadica, smer prúdu vody
4	Vnútro bazéna	8	Sacia hadica, smer prúdu vody

Kontakty

www.marimex.sk
 Zákaznícke centrum
 tel.:+421 233 004 194
 e-mail: info@marimex.sk

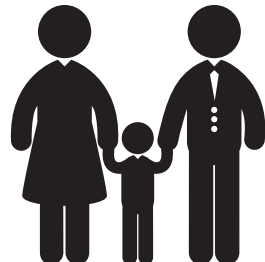



Florida Pool Installations Anleitung



Sicherheitshinweise: die extrem wichtig!

- Read und folgen alle Anweisungen. Dies Walkthrough Sie lassen für Zukunft nutzen.
- Es ist nicht geeignet für Kinder in Alter , 36 Monate, als kleine Teile würde in der Lage sein dazu führen, dass ersticken.
- **Warnung!** Um die Verletzungsgefahr zu begrenzen kann nur von den Pool unter Aufsicht eines Erwachsenen verwendet werden. Lassen Sie niemals Kinder ohne Überwachung in der Nähe des Wasser. Erlauben keine jeder , verwenden die Schwimmbad allein ohne Aufsicht.
- Installation erfordert mindestens zwei Erwachsenen Personen.
- Personen unter dem Einfluss von Alkohol, Drogen oder andere psychotropen Substanzen können Nutzung des Swimmingpools.
- **Warnung!** Dieses Produkt ist nicht für den Einsatz im Wasser. Stellen Sie sicher, dass der Pool auf der horizontalen basiert und die harte frei von Schmutz und scharf Objekten.
- **Warnung!** Nicht überfüllen, den Pool und/oder lassen Sie sich nicht jemand saß, Neigung oder sonst schwere Last an der Wand der Pool, das Ursachen , die Pool stürzt ab! Verringern rechtzeitig die Oberfläche des der Wasser in am Pool beide richtige Ebene, besonders nach Starkregen .
- Verpackung Materialien sind nicht soll , spielen. Nach die Installation von am Pool entfernen alle Verpackung Gurt/Schnüre von Reichweite von Kinder.
- Bitte, bitte, auf die Hinweis: bei verwenden regelmäßig überprüfen Pool auf tragen und Schäden .
- Lassen Sie nicht Spielzeug in der Nähe oder in den Pool wenn ist ohne Aufsicht. Kann würde locken Kinder , den Eintrag , Schwimmbad.
- Rund um den Pool lassen Sie keine Trittleiter, Tische, Stühle, etc., die die Kinder im Pool schwimmen erleichtern könnte. Wenn der Pool nicht in Gebrauch ist, entfernen Sie die Schritte.
- Dürfen nicht tauchen und springen in den Pool oder auf den Rand des Pools. Wenn es nicht dauert Konto dieser Regel führen zu schweren Verletzungen, Lähmungen oder Tod.
- Pool Ort immer an die gut beleuchtet platzieren. Ist es wichtige aus der Boden , alle die schwimmen sah die unten Pool.
- Verwendest du ein Abdeckung oder eines solaren Segeln, entfernen es komplett von am Pool vor seine durch die Verwendung der.
- **Warnung!** Vor Inbetriebnahme überprüfen Sie alle Schläuche und Zubehör, korrekt und sicher installiert sind befestigt.
- Halten das Wasser im Pool, einem ungiftigen, regelmäßig überprüfen Sie den pH-Wert und die richtige Konzentration von Chlor und halten sie in der empfohlenen Gren-

zen. Fragen Sie Ihren Händler, beraten Sie bei der Auswahl und Verwendung von Chemikalien, Poolwasser anzupassen. Sorgfältig lesen Sie die Anweisungen des Herstellers über die Kennzeichnung von chemischen Produkten und folgen Sie ihnen zu. Die Badenden zu trinken Wasser und vermeiden mögliche Übelkeit zu erziehen. Die Prinzipien des Hygiene.

Leitlinien für die Auswahl des Lebensraum

- Dies Pool ist entwickelt, für im freien verwenden und ist nicht bestimmt für Einfügung in der des Landes.
- Ihre Schwimmbad ist ein fragile Produkt und kann sein leicht beschädigt. Zahlen Aufmerksamkeit daher die Auswahl des Seiten für die Pool.
- Bereich für Pool muss werden horizontale und behoben. Nichtbeachtung dies Abschnitt kann verursachen , die Pool stürzt.
- Der Pool muss auf einer festen, glatten und horizontalen Fläche an Land installiert werden, die frei von Steinen, Kiesgruben, Bitumen oder anderen Öl-basierte Verbindungen. Installieren Sie den Pool nicht auf einem Holzsockel oder Gitter, auf der Terrasse, Balkon usw.
- Vermeiden Sie Standorte unter den Freileitungen oder in der Nähe von den Bäumen, oder dass ist befindet sich etwa 3 Meter von dem Haus, Gebäude, Terrassen usw.. Stellen Sie außerdem sicher, dass der Ort der Installation, die Sie ausgewählt haben, es gibt keine unterirdischen Bereiche (Waschbecken, Klärgruben, etc.) und gibt es keine Kabel, Telefonleitungen, Gasleitungen usw.
- Dieses Hotel muss mindestens 3,5 m vom Stromnetz des elektrischen Stromkreises verwendet, das entspricht einer gültigen aktivem CSN und , muss werden ausgestattet mit ein Fehlerstrom Gerät (RCD) mit einer Auslösung aktueller nicht mehr als 30 mA.
- Wenn möglich, wählen Sie einen Speicherort auf Ihrem Grundstück mit direktem Sonnenlicht. Es hilft, um das Wasser in Ihrem Pool zu heizen. Nach dem Beginn der Befüllung des Pools überall nicht ziehen.
- Wählen Sie die Website für den Pool, so dass, wenn es ein Unfall oder Schaden dem Beckenwasser ist könnte abfließen ohne Probleme, ohne würde gefährden Menschen und Tiere oder beschädigt Gebäude oder Land.

Die Nichtbeachtung der Anweisungen in diesem Handbuch kann zum Zusammenbruch Ihres Pools führen und die Garantie!

Aufbauanleitung für am POOL

Nach der sorgfältigen Auswahl eines geeigneten Standortes für den Pool, sorgfältig entfernen Schmutz, Zweige, Steinen, etc.. Um mit der Installation fortfahren, indem Sie die folgenden den Anweisungen.

- Für eine Assembly, es empfiehlt sich die Teilnahme von mindestens zwei Erwachsenen Menschen.
- Jetzt erweitern den Pool sorgfältig und legen Sie es auf den Boden. Pool richtig. Pool ziehen, sie können reißen oder anderen Schaden.
- Sorgfältig Ausbreitung Layout Pool Seiten und unten zum Pool am Tag wenn möglich so reibungslos wie möglich, bildeten einen Kreis und seine Verbindung Armaturen war orientierten zu den Punkt wo wird gelegt Filter Einheit



Tipp: die Installation wird viel einfacher sein, wenn Sie Falten Sie es und lassen Sie den Pool, um für ca. 2 Stunden vor der Installation in direktem Sonnenlicht liegen. Dies hilft die faltenfreie machen, weil das Material des Pools viel Poddanějsí und erstreckt sich leichter während der Installation auf die regelmäßige Form sein wird.

Empfehlung: Legen Sie unter dem Boden des Pools geeignet Textiltpaket; besser zu schützen den Boden vor Beschädigungen.

- Split der mitgelieferten Rohre, T-Stücke und andere Komponenten. Je kürzer das Rohr mit einem größeren Durchmesser und ein paar Löcher in die Enden der Balken sind horizontale (91). Längere Rohre mit kleinerem Durchmesser und flexiblen Sicherung (95) sind den Vertikalstreben (94). Nehmen Sie die horizontalen Balken (91) und schieben Sie ihn in die Hülse an der Spitze der Wände des Pools. Drehen Sie den Strahl so, dass die Löcher in ihren Enden bündig mit der Wand waren. Nach und nach die Balken im Umkreis des Pools Verbindung mithilfe der T-Verbinder (92), die Löcher würde haben sorgen in der Bedeckungen. So weit das Gelenke gelten nicht Band mit Schwalbenschwanzverbindungen (93). Sehen Figur 1 und 2.
- Sobald Sie die abgeschlossen Installation von der letzte T-Kupplungen, installieren der Zapfen (93) mit der eingesetzt Abdichtung Ringe (97) - sehen Figur 3.
- Sobald ist gebaut und gesicherte oben Rahmen, Stellung der vertikale streben (94). Auf eine Ende der vertikale streben ist vorinstalliert Fang-das Ende umfassen bis zu den T-Kupplung. Zunächst legen Sie die senkrechte Strebe (94) zwischen der Wand des Schwimmbeckens und der Gürtel befindet sich im zentralen Teil der Wände (siehe Abb. 4). Die Oberseite der Streben schieben Sie in den entsprechenden T-Verbinder (92) und drehen Sie die Klammer um die Position mit einer flexiblen Politik zu sichern. Zu guter Letzt die Strebe befestigen, an der Unterseite der Nähfuß (96) und beide Teile ineinander, bis ans Limit gehen.
- Um den Umkreis des Pools zu folgen und die Vertikalstreben installieren. Stellen Sie sicher, dass Sie richtig den Nähfuß (96 eingesetzt) und Verbindungen mit T-Verbinder mit flexiblen Versicherungspolizen gesichert. Ziehen Sie dann Federbeine für untere Ende und ziehen Sie vorsichtig in Richtung der , von Zentrum , zur bleiben vertikale und bestand aus regelmäßige Kreis.
- Stellen Sie sicher, dass der Abfluss Stopfen Pool geschlossen und starten Sie mit der Leistung des Beckenwassers. Nach dem Befüllen, ca. 3 cm Wasser Wasser zu stoppen und die Unterseite der Lache aus den Falten auf der Unterseite des Pools zu glätten. Dies kann durch Extrusion von der Mitte zu den Rändern erfolgen, wo es die Mauer bis zum Tag des Schwimmbeckens stößt; oder greifen von außen der Ort, wo die Mauer stößt den Tag und ziehen Sie nach außen., dann erfüllt er, gleichmäßig zu bündeln und formbeständig. Im Falle von Problemen mit der Form der Unterseite ziehen in zwei Menschen Sie gegeneinander und entfernen Sie alle Falten. Hinweis: Wenn vor Beginn der Aufführung im sammelt jeder Punkt, die Dna von mehr als 3-5 cm Wasser, als in der Mitte gibt es eine schwimmen bündeln in der Ebene und muss abgesehen, Desktop oder wählen Sie einen anderen und starten Sie den gesamten Prozess erneut. Hinweis: das Gewicht des Wassers lässt nicht Gebäude nach den folgenden Punkten weiter.
- Stop füllen am Pool. Montieren und legen die Filter Einheit , am Pool. Sehen separate Anleitung für verwenden und Installation die Pumpe.
- Nach der Installation der Filterpumpe weiterhin mit der Erfüllung des Pools. Es ist ratsam, den Pool in regelmäßigen Abständen während der Implementierung, um sicherzustellen, dass es gleichmäßig gefüllt ist. Weiterhin mit der Erfüllung des Wassers,

bis es ein Niveau erreicht bis zur Markierung auf der Innenseite Wand des Beckens und der Beckenwand ist glatt und straff. Nicht überfüllen den Pool oberhalb dieser Tag.

Anweisungen für Wartung des Schwimmbades

Wenn Sie die unten stehenden Anweisungen für die Wartung nicht folgen, kann Ihre Gesundheit beeinträchtigt werden, und vor allem Ihre Kinder. **Hinweis:** die Filtereinheit dient für die Zirkulation des Wassers und die Erfassung von kleinen mechanischen Verunreinigungen im Wasser schweben. Um Reinheit und Bekömmlichkeit des Wassers in den Pool zu halten ist notwendig, die mechanischen und chemischen Wasser zu gewährleisten. Richtige Pflege hilft, um die Lebensdauer Ihres Pools zu maximieren.

Möchten Sie Ihr Schwimmbadwasser sauber und sicher zum Schwimmen zu halten:

- Für Schwimmbäder und Zubehör bei Ihrem Fachhändler und erhalten Ratschläge, wie man richtig das Wasser im Pool zu halten sauber und nicht toxisch. Einer der wichtigsten Faktoren, ist wie man die Lebensdauer der Filterpatrone die Wartung von sauberem Wasser. Wartung befolgen Sie die Anweisungen Ihres Händler.
- Ort eine flache Planschbecken mit Wasser neben am Pool, damit des Badenden Person konnte Füße vor Eingang, Schwimmbad.
- Abdeckung Pool Abdeckung oder solar Segeln, wenn es ist nicht in Gebrauch. Reduzieren die laden so den Pool mit Schmutz von Bereich.
- Halten Sie den Pool sauber. Nach jedem Gebrauch mit einem weichen Tuch abzuwischen Schutt. Verwenden Sie keine konzentrierten Reiniger, Scheuermittel oder Lösungsmitteln.
- Regelmäßig reinigen den Boden des Beckens von gegründet Verunreinigungen.
- Filtereinsatz in Filtereinheit wechseln alle 2 Wochen. Auf diese Weise entfernen Sie den Schmutz mit einem sauberen Tuch auf der Innenseite des Filters Wände Einheit
- Einsatz chemischer Erzeugnisse für Schwimmbäder. Die Anwendung von Präparaten in Form von Chlor Tablette, empfehlen wir, ein Brett, die speziell für diesen Zweck verwenden. Folgen Sie den Anweisungen auf der Verpackung von verschiedenen Produkten. Vermeiden Sie den Kontakt mit Chemikalien Pool Material, bis sie vollständig in das Poolwasser aufgelöst haben. Die Vorbereitungen zuerst perfekt in eine kleinere Menge Wasser (z.B. in den Eimer) schmelzen und erst dann ist der Pool mit Vorsicht, vermeiden Sie Kontakt mit dem Pool zuweisen. Mischen Sie niemals Chemikalien, treten möglicherweise unerwartete Reaktion. Der Pool ist, allmählich und separat anzuwenden. Chemikalien finden keine Anwendung, wenn der Pool benutzt wird. Kann es verursachen Reizung der Augen, Haut, oder andere Schwierigkeiten.

Aufmerksamkeit: Starkregen kann dazu führen, dass den Zusammenbruch eines Schwimmbades. Als vorbeugende Maßnahme vor dem Aufkommen von starken Regenfällen, senken Sie den Wasserstand im Pool und reduzieren, bis die Regen nie gestillt werden konnte.

Anleitung zur Entfernung und Lagerung von

- **WICHTIG:** Wenn es erwartet wird, dass die Temperatur unter 5 ° c, die Lache-Speicher sinkt.
- Allen Komponenten sollten werden gereinigt sollten verwenden Seife und lauwarmem Wasser. **DO NOT USE** Lösungsmittel oder heiße Wasser.



- Stellen Sie sicher, dass , , alle die Teile sind bei der Lagerung vor komplett trocknen. Verhindert, dass die Bildung dieser Form in Orte Falten Folie.
- Store alle Teile an einem trockenen, beheizten Ort, wo die Temperatur nicht unter 4 ° c oder 50 ° c fällt. Im Falle der Nichteinhaltung mit diese Anweisungen für Speicher kann verursachen Schäden an das Schwimmbad und ist der Grund dieAufhebung der Garantie.
- Folgen die Montageanleitung oben aufgeführt, um wieder auf die nächste Poolsaison zu bauen. Die Website für den Pool muss sein, bevor eine neue Baugruppe des Pools wieder überprüft und ausgeglichen.
- Wollen Sie das Schwimmbad entleeren, das Ablaufloch an der Außenseite der Wand des Pools suchen und entfernen den Abfluss Cap. Schließen Sie einen Gartenschlauch und ziehen Sie es an die Stelle, wo Sie das Wasser abtropfen lassen wollen. Nachdem Sie den Schlauch an der gewünschten Stelle platziert haben, können Sie öffnen den Stopper an der Innenseite des Schwimmbad.
- Bei eine ausreichende Rückgang der Ebenen Wasser entfernen von Pool Teile Filter Einheit und abtropfen lassen von ihr alle die Wasser.
- Sobald das Wasser aus dem Pool fiel mit warmen Wasser und Seife waschen und wischen Sie es schließlich mit einem weichen Baumwolltuch trocken. Ort der Stecker hinten in der abtropfen lassen Loch und ersetzen die Cap von den Auslaß.
- Entfernen, die die Unterstützung von Frames. Zunächst trennen die Vertikalstreben aus der T-Verbinder (Freigabe der Frühling-Sicherung), dann entfernen Sie die Bolzen und trennen die horizontale Balken aus der T-Steckverbinder. Allen Teilesauber und trocken.
- Zubehör, als sind die solar Segel, Segeln Abdeckung, Schritte usw.. muss werden vor der Einlagerung von gereinigt und getrocknet.
- Nie verlassen Ihre oberirdische Pool im Freien, wenn es ist leer.
- Schwimmbad, Filtration und andere Zubehör für Schutz gegen Frost. Auf die Beschädigung der Frost ist die Garantie gilt nicht.

Link-Pool mit Filteranlage (Abbildung 5).

Die aufgeführten Teile sind nicht im Paket-Pool enthalten. Siehe die Hinweise für den Einsatz der Filtereinheit.

	Teilename		Teilename
1	Die Poolwand	5	Rücklaufftülle
2	Wasserstand	6	Saugtülle
3	Außerhalb des Pools	7	Rücklaufschlauch, richtung des wasserflusses
4	Im Pool	8	Saugschlauch, richtung des wasserflusses

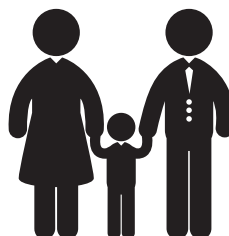

Basen Florida

Instrukcja montażu

Zalecenia bezpieczeństwa: szczególnie ważne!

- Prosimy przeczytać i przestrzegać wszystkich zaleceń. Tę instrukcję należy zachować do użytku w przyszłości.
- Basen nie jest przeznaczony do użytku przez dzieci w wieku do 36 miesięcy, ponieważ jego małe części mogą spowodować uduszenie się dziecka.
- **OSTRZEŻENIE!** Aby wyeliminować niebezpieczeństwo wypadku z basenu wolno korzystać tylko pod nadzorem osoby dorosłej. Nigdy nie pozostawiamy dzieci bez dozoru w pobliżu wody. Nikomu nie zezwalamy, aby korzystać z basenu sam i bez żadnego dozoru.
- Montaż wymaga współpracy co najmniej dwóch dorosłych osób.
- Osoby będące pod wpływem alkoholu, narkotyków albo innych środków odurzających nie mogą korzystać z basenu.
- **OSTRZEŻENIE!** Ten wyrób nie jest przeznaczony do użytkowania w wodzie. Starannie sprawdzamy, czy basen zostanie ustawiony na poziomym i stabilnym miejscu, bez zanieczyszczeń i ostrych przedmiotów.
- **OSTRZEŻENIE!** Nie przepętniamy basenu i/albo nie zezwalamy, aby ktoś siadał, opierał się albo w inny sposób obciążał ściany basenu - to spowoduje, że basen zostanie zdeformowany! Poziom wody w basenie, szczególnie po silnych opadach deszczu, **OBNIŻAMY** do wymaganej wysokości.
- Materiały stosowane do opakowania nie są przeznaczone do zabawy. Po instalacji basenu usuwamy wszystkie części opakowania, paski/sznury z zasięgu dzieci.
- Prosimy przyjąć do wiadomości: Podczas użytkowania systematycznie kontrolujemy basen pod kątem zużycia i występowania uszkodzeń.
- Zabawek nie pozostawiamy w pobliżu albo w samym basenie, kiedy jest on bez dozoru. Mogłyby one skłonić dzieci do wejścia do basenu.
- W otoczeniu basenu nie pozostawiamy schodków stolików, krzesłek, itp., które mogą ułatwić dzieciom dostęp do basenu. Jeżeli basen nie będzie wykorzystywanym schodki do wchodzenia należy usunąć.
- Nigdy nie zezwalamy na nurkowanie i skakanie do basenu albo z brzegu basenu. Jeżeli ta zasada nie będzie przestrzegana, to może dojść do poważnego wypadku, obrażeń ciała, a nawet śmierci.
- Basen ustawia się zawsze w dobrze oświetlonym miejscu. Jest to szczególnie ważne, aby wszystkie osoby w wodzie widziały dno basenu.
- Jeżeli stosujemy plandekę albo przykrycie solarne, to całkowicie usuwamy je z basenu tuż przed jego oddaniem do użytku.
- **OSTRZEŻENIE!** Przed uruchomieniem do użytku kontrolujemy wszystkie węże i akcesoria, czy są poprawnie zainstalowane i pewnie podłączone.



- Wodę w basenie utrzymujemy w takim stanie, żeby nie powodowała ona jakiegokolwiek zagrożenia dla zdrowia, systematycznie kontrolujemy wartość pH i odpowiednie stężenie chloru oraz utrzymujemy je w wymaganych granicach. Zwracamy się do sprzedawcy, aby doradził Państwu przy wyborze i użytkowaniu odpowiednich preparatów chemicznych do właściwego utrzymania jakości wody w basenie. Prosimy uważnie przeczytać zalecenia zamieszczone przez producentów na etykietach preparatów chemicznych i postępować zgodnie z tymi wytycznymi. Uczymy kąpielących się, aby nie pili wody z basenu i w ten sposób unikali możliwych nudności. Przestrzegamy ogólnych zasad higieny.



Zalecenia związane z miejscem ustawienia

- Ten basen jest przeznaczony do użytku na zewnątrz i wolno go wpuszczać w ziemię.
- Państwa basen jest wyrobem delikatnym, który łatwo może ulec uszkodzeniu. Szczególną uwagę należy poświęcić wyborowi miejsca do ustawienia basenu.
- Miejsce do ustawienia basenu musi być POZIOME I STABILNE. Nieprzestrzeganie tego warunku może spowodować, że basen odkształci się
- Basen musi być zainstalowany na mocnej, twardej i poziomej powierzchni, na stabilnym gruncie, który jest pozbawiony kamieni, żwiru, zagłębień, asfaltu i innych materiałów ropopochodnych. Basenu nie instalujemy na podstawie albo na drewnianym ruszcie, na tarasie, balkonie, itp.
- Unikamy miejsc pod nadziemną instalacją elektryczną oraz otoczenia drzew oraz takich miejsc, które są oddalone o mniej, niż 3 metry od domu, budynku, tarasu, itp. Sprawdzamy ponadto, czy pod wybranym miejscem instalacji, które wybraliśmy, nie ma żadnych urządzeń podziemnych (studzienek, osadników gnilnych, itp.), czy nie są tam poprowadzone żadne kablem linie telefoniczne, rurociągi gazowe, itp.
- Wybrane miejsce musi być ponadto oddalone o minimum 3,5 m od gniazdka zasilającego elektryczne urządzenia filtrujące, które oprócz tego musi spełniać wymagania obowiązujących norm ČSN i być w obwodzie zabezpieczonym przez wyłącznik różnicowoprądowy (RCD) o czułości nie gorszej od 30 mA.
- Jeżeli to możliwe, wybieramy na działce takie miejsce, które jest bezpośrednio następczne. To pomoże w ogrzewaniu wody w Państwa basenie. Po rozpoczęciu napełnienia baseny nie można go już nigdzie przemieszczać.
- Miejsce do ustawienia basenu wybieramy tak, aby w razie ewentualnej awarii albo uszkodzenia basenu, wyciekająca woda mogła odpływać bez problemów, nie stanowiąc zagrożenia dla ludzi i zwierząt oraz budynków i samej działki.

Nieprzestrzeganie zaleceń zamieszczonych w instrukcji może spowodować odkształcenie Państwa basenu i utracenie uprawnień gwarancyjnych!



Zalecenia do montażu basenu

- Po starannym wybraniu odpowiedniego miejsca do ustawienia basenu, usuwamy z ziemi wszystkie zanieczyszczenia, gałęzie, kamienie, itp. Następnie montujemy basen zgodnie z poniższymi zaleceniami.
- Przy ustawianiu basenu niezbędny jest udział co najmniej dwóch dorosłych osób.
- Basen ostrożnie rozpakowujemy i układamy na ziemi. Basen ustawiamy we właściwym położeniu. Basenu nie leży szarpać, aby nie spowodować przerwania materiału albo innych szkód.



- Ostrożnie rozkładamy basen, ustawiając ściany i dno tak, aby basen miał jak najrówniejsze dno, tworzył regularny okrąg, a jego przyłącza były skierowane do miejsca, w którym ma być umieszczona jednostka filtrująca.
RADA: Instalacja będzie o wiele prostsza, jeżeli basen rozłożymy w nasłonecznionym miejscu na około 2 godziny przed instalacją. To pomoże w uniknięciu zagięć, ponieważ materiał basenu będzie bardziej podatny i podczas instalacji łatwiej rozciągnie się i osiągnie wymagany kształt.
Zalecenie: Pod dno basenu wkładamy odpowiedni podkład z tkaniny tekstylnej, która najlepiej ochroni dno przed uszkodzeniem.
- Rozkładamy na ziemi dostarczone rury, złączki typu T i pozostałe elementy. Krótsze rurki o większej średnicy z parą otworów na końcach są wspornikami poziomymi (91). Dłuższe rurki o mniejszej średnicy z zabezpieczeniem sprężystym (95) są wspornikami pionowymi (94). Bierzymy wsporniki poziome (91) i wsuwamy je do rękawów w górnej części ściany basenu. Obracamy te wsporniki tak, aby otwory w ich końcach były w jednej płaszczyźnie ze ścianą. Następnie kolejno wszystkie wsporniki na całym obwodzie basenu łączymy za pomocą elementów typu T (92) – odpowiednie otwory powinny być zastonięte. Połączenie zabezpieczamy na razie za pomocą sworzni (93). Patrz rysunek 1 i 2.
- Jak tylko zakończymy montaż ostatniego złącza typu T, instalujemy zaczepy (93) z założonymi pierścieniami uszczelniającymi (97) – patrz rysunek 3.
- Jak tylko rama górna zostanie złożona i zabezpieczona ustawiamy wsporniki pionowe (94). Na jednym końcu wspornika pionowego jest już wstępnie zainstalowane zabezpieczenie sprężyste – ten koniec wprowadzamy do góry do złącza typu T. Najpierw przekładamy wspornik pionowy (94) pomiędzy ścianą basenu, a taśmą umieszczoną w środkowej części ściany (patrz rys. 4). Górny koniec wspornika wsuwamy do odpowiedniego złącza typu T (92) i obracamy ten wspornik tak, aby jego położenie zostało zabezpieczone za pomocą sprężystego zabezpieczenia. Na końcu na dolny koniec wspornika zakładamy stopkę (96), a oba elementy wciskamy w siebie do oporu.
- Posuwamy się wzdłuż całego obwodu basenu i montujemy wszystkie pionowe wsporniki. Sprawdzamy, czy stopki (96) zostały poprawnie założone i zabezpieczamy połączenia ze złączkami typu T za pomocą zabezpieczeń sprężystych. Następnie chwytamy te nogi za dolne końce i lekko odciągamy je od środka tak, aby pozostały w pionie i utworzyły regularne koło.
- Sprawdzamy, czy korek spustowy basenu jest zamknięty i rozpoczynamy napełnianie basenu wodą. Po nalaniu 3 cm wody zakręcamy doływ wody i wygładzamy dno basenu likwidując wszystkie zagięcia na dnie basenu. To można wykonać przesuając się od środka do obrzeży, gdzie ściana styka się z dnem basenu; albo trzeba złapać materiał basenu z zewnątrz w miejscu, w którym ściana styka się z dnem i rozciągać dno na zewnątrz. Potem basen będzie się napełniał równomiernie i utrzyma swój kształt. W razie problemów z kształtem dna dwie osoby muszą ciągnąć w przeciwne strony i tak usunąć wszystkie zagięcia. Uwaga: Jeżeli przed rozpoczęciem napełniania w jakimś miejscu dna gromadzi się więcej, niż 3-5 cm wody, niż w jego środku, to znaczy, że basen nie jest wypoziomowany i trzeba go opróżnić, wyrównać powierzchnię albo wybrać inną lokalizację i cały proces zacząć od początku. Uwaga: Ciężar wody nie pozwoli na wykonanie montażu zgodnie z powyższymi punktami.
- Zatrzymujemy napełnianie basenu. Montujemy i podłączamy jednostkę filtrującą do basenu. Patrz osobna instrukcja użytkowania i instalacji pompy.
- Po instalacji pompy do filtrowania kontynuujemy napełnianie basenu. Należy kontrolować basen podczas napełniania, aby mieć pewność, że dzieje się to równomiernie. Napę-

nianie wodą kontynuujemy do czasu, aż jej poziom nie dojdzie do znaku na wewnętrznej stronie ściany basenu, a sama ścianka nie stanie się gładka i twarda. Basenu nie napętniamy powyżej tego znaku.



Zalecenia do konserwacji basenu

Jeżeli nie będą Państwo przestrzegać poniższych zaleceń dotyczących konserwacji, to może dojść do zagrożenia dla zdrowia Państwa, a szczególnie Państwa dzieci.

UWAGA: Jednostka filtrująca jest stosowana do zapewnienia cyrkulacji wody i do wyłapywania drobnych zanieczyszczeń mechanicznych znajdujących się w wodzie. W interesie zachowania czystości i dobrego stanu higienicznego wody w basenie trzeba zapewnić mechaniczną i chemiczną konserwację wody. Poprawna konserwacja przyczyni się do wydłużenia żywotności Państwa basenu.

Jeżeli chcą Państwo, aby woda w Państwa basenie była czysta i nadawała się do kąpieli, należy:

- Zwrócić się do swojego sprzedawcy basenów i ich akcesoriów o poradę, jak poprawnie konserwować wodę w basenie, aby była czysta i nie miała przeciwwskazań zdrowotnych. Jednym z najważniejszych czynników wpływających na wydłużenie żywotności wkładki filtra jest niski poziom zanieczyszczeń w wodzie. Przy konserwacji postępujemy ściśle zgodnie z zaleceniami swojego sprzedawcy.
- Koło basenu umieszczamy niewielki brodzik z wodą, aby kąpiące się osoby mogły oczyścić stopy przed wejściem do basenu.
- Basen zakrywamy plandeką albo osłoną solarną, kiedy z niego nie korzystamy. To zmniejsza obciążenie basenu zanieczyszczeniami z otoczenia.
- Basen utrzymujemy w czystości. Po każdym użyciu wycieramy go za pomocą miękkiej ściereczki, na której osadzają się zanieczyszczenia. Nie korzystamy z żadnych stężonych środków do czyszczenia, preparatów o działaniu ściernym, ani z rozpuszczalników.
- Dno basenu systematycznie czyścimy z osadzonych na nim zanieczyszczeń.
- Wkładkę filtra w jednostce filtrującej zmieniamy co 2 tygodnie. Wtedy czystą ściereczką usuwamy również zanieczyszczenia, które osadziły się na wewnętrznych ściankach jednostki filtrującej.
- Korzystamy z preparatów chemicznych przeznaczonych do basenów. Do aplikacji preparatów chlorowych w formie tabletek zalecamy korzystać z pływaka przeznaczonego do tego celu. Przestrzegamy zaleceń umieszczonych na opakowaniach poszczególnych preparatów. Unikamy kontaktu preparatów chemicznych z materiałem basenu, aż nie rozpuszczą się one całkowicie w wodzie w basenie. Preparaty należy najpierw dobrze rozpuścić w małej ilości wody (na przykład we wiaderku), a dopiero potem aplikujemy je ostrożnie do basenu tak, aby nie doszło do kontaktu z basenem. Nigdy nie mieszamy ze sobą środków chemicznych – może to spowodować nieoczekiwaną reakcję. Do basenu aplikuje się je osobno i kolejno. Środków chemicznych nie stosuje się w czasie korzystania z basenu. Mogłoby to spowodować podrażnienie oczu, skóry i inne problemy.

UWAGA: Gwałtowny deszcz może spowodować odkształcenie basenu. Przed nadejściem dużych opadów deszczu należy zapobiegawczo obniżyć poziom wody w basenie i kontrolować go, aż deszcz nie ustanie.



Zalecenia do demontażu i składowania basenu

- **WAŻNE:** Jeżeli spodziewamy się, że temperatura opadnie poniżej 5°C, to basen należy przygotować do składowania.

- Wszystkie części należy oczyścić za pomocą mydła i ciepłej wody. **NIE KORZYSTAMY** z żadnych rozpuszczalników, ani z gorącej wody.
- Przed złożeniem na przechowanie sprawdzamy, czy wszystkie części są zupełnie suche. Zapobiegamy w ten sposób powstawaniu pleśni w miejscach złożenia folii.
- Wszystkie części składujemy w suchym, ogrzewanym pomieszczeniu, w którym temperatura nie spada poniżej 4°C i nigdy nie przekracza 50°C. W razie nieprzebrania tych zaleceń może dojść do uszkodzenia basenu, którego nie obejmuje gwarancja.
- Przestrzegamy wszystkich zaleceń montażowych tak, aby basen można było łatwo zmontować w następnym sezonie. Miejsce do ustawienia basenu przed jego ponownym montażem musi być wyrównane i sprawdzone.
- Jeżeli chcemy wypuścić wodę z basenu, to znajdujemy otwór spustowy z zewnętrznej strony ścianki basenu i zdejmujemy znajdującą się tu pokrywę. Podłączamy wąż ogrodowy i doprowadzamy go do miejsca, w którym chcemy wypuścić wodę. Po wyprowadzeniu węża, możemy otworzyć korek po wewnętrznej stronie basenu.
- Przy odpowiednim obniżeniu się poziomu wody demontujemy z basenu części jednostki filtrującej i wylewamy z niej całą wodę.
- Jak tylko woda z basenu zostanie wypuszczona, myjemy basen ciepłą wodą z mydłem, a potem wycieramy go miękką bawełnianą ściereczką do sucha. Wkładamy z powrotem korek do otworu spustowego i zakładamy pokrywę osłonową na przyłączy spustowe.
- Demontujemy ramę nośną. Najpierw odłączamy wsporniki pionowe od złącz typu T (po odblokowaniu zabezpieczeń sprężystych), potem wyjmujemy sworznie i odłączamy wsporniki poziome od złącz typu T. Wszystkie części czyszcimy i suszymy.
- Wyposażenie takie, jak plandeki i osłony solarne, schodki, itp., trzeba wyczyścić i wysuszyć przed składowaniem.
- Nigdy nie pozostawiamy opróżnionego basenu naziemnego na zewnątrz.
- Basen, jednostkę filtrującą i pozostałe wyposażenie chronimy przed mrozem. Uszkodzeń spowodowanych mrozem gwarancja nie obejmuje.

Połączenie basenu z jednostką filtrującą (rysunek 5)

Wspomniane części nie wchodzi w skład kompletu basenu. Patrz właściwa instrukcja eksploatacji jednostki filtrującej.

	Nazwa części		Nazwa części
1	Ścianka basenu	5	Przyłączy powrotu
2	Poziom wody	6	Przyłączy ssania
3	Na zewnątrz basenu	7	Wąż powrotny/kierunek przepływu wody
4	Wnętrze basenu	8	Wąż ssący/kierunek przepływu wody

Kontakt

www.marimex.cz

Centrum obsługi klienta
tel.: +420 261 222 111

e-mail:
zakaznickecentrum@marimex.cz

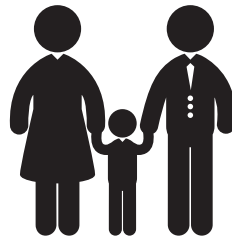



Florida-Pool Installation Instructions



Safety instructions: the extremely important!

- Read and follow all instructions. This walkthrough you leave for future use.
- It is not suitable for children in age to 36 months, as small parts would be able cause suffocation.
- **Warning!** To limit the risk of injury, may be used only by the pool under the supervision of an adult. Never leave children without supervision in the vicinity of water. Do not allow anyone to use the swimming pool alone without supervision.
- Installation requires at least two adult persons.
- Persons under the influence of alcohol, drugs or other psychotropic substances may use the swimming pool.
- **Warning!** This product is not intended for use in water. Make sure that the pool is built on the horizontal and the hard place free of debris and sharp objects.
- **Warning!** Do not overflow the pool and/or do not let someone was sitting, leaning or otherwise burden on the wall of the pool-this causes that the pool crashes! DECREASE in time the surface of the water in the pool at the correct level, especially after heavy rain .
- Packaging materials are not intended to play. After the installation of the pool remove all packaging strap/cords out of reach of children.
- Please, please, on the Note: During use regularly check pool on wear and damage .
- Do not leave toys in the vicinity or in the pool, if it is without supervision. May would lure children to the entry to the swimming pool.
- Around the pool, do not leave a stepladder, tables, chairs, etc., which could facilitate the children swimming in the pool. If the pool is not in use, remove the steps.
- Never allow diving and jumping in the pool or on the edge of the pool. If it does not take account of this rule may result in severe injury, paralysis or death.
- Pool place always at the well lit place. Is it important from the ground to all the swimming saw the bottom of the pool.
- If you are using a cover or a solar sail, remove it completely from the pool before his by using the.
- **Warning!** Before putting into service check all hoses and the accessories are installed correctly and securely attached.
- Keep the water in the pool, a non-toxic, regularly check the pH value and the correct concentrations of chlorine and keep them in the recommended limits. Ask your dealer to give you advice with choosing and using chemical products to adjust pool water. Carefully read the instructions provided by the manufacturer on



the labelling of chemical products and follow them. Educate the bather to drink water and avoid possible nausea. Observe the principles of hygiene.

Guidelines for the selection of habitat

- This pool is designed for outdoor use and is not intended for insertion into the of the country.
- Your swimming pool is a fragile product and can be easily damaged. Pay attention therefore the selection of sites for the pool.
- Area for pool must be HORIZONTAL and fixed. Failure to comply with this section may cause that the pool crashes.
- The swimming pool must be installed on a solid, smooth and horizontal surface on land that is free of stones, gravel pits, bitumen or other oil-based compounds. Do not install the pool on a wooden base or grid, on the terrace, balcony , etc.
- Avoid locations under the overhead power lines or in the proximity of the trees, or that is located approximately 3 metres of the House, buildings, patios, etc. Also, make sure that the place of installation that you selected, there are no underground areas (sinks, septic tanks, etc.) and there are no cables, telephone lines, gas pipes , etc.
- This place must also be at least 3.5 m from the mains power supply of the electrical circuit used, which corresponds to a valid filtration CSN and that must be equipped with a residual current device (RCD) with a tripping current not exceeding 30 mA.
- If possible, choose a location on your property with direct sunlight. It helps to heat the water in your pool. After the beginning of the filling of the pool anywhere do not drag.
- Select the site for the pool, so that if there is an accident or damage to the pool water could drain away without problems, without would endanger people and animals or damaged buildings or land.



Failure to comply with the instructions given in this manual can lead to the collapse of your pool and void the warranty!

Assembly instructions for the pool

After careful selection of a suitable location for the pool, carefully remove all dirt from it, twigs, stones, etc. To continue with the installation by following the instructions.

- For an Assembly, it is recommended the participation of at least two adult people.
- Now expand the pool carefully and place it on the ground. Pool place correctly. Pool pull, they may tear or other damage.
- Carefully spread layout pool sides and bottom to pool on the day if possible as smooth as possible, formed a circle and its connection fittings was oriented to the point where it will be placed the filter unit.

Tip: the installation will be much easier when you unfold it and leave the pool to lie in direct sunlight for about 2 hours before you install. This will help to make the crease-free, because the material of the pool will be much poddanější, and



stretches more easily during the installation to the regular shape.

Recommendation: Insert under the bottom of the pool of suitable textile pad; to better protect the floor from damage.

- Split the supplied's pipes, T-connectors, and other components. The shorter the pipe with a larger diameter and a pair of holes in the ends of the beams are horizontal (91). Longer pipes with smaller diameter and flexible fuse (95) are the vertical struts (94). Take the horizontal beams (91) and slide it into the sleeve at the top of the walls of the pool. Turn the beam so that the holes in their ends were flush with the wall. Gradually the beams around the perimeter of the pool to connect by using the T-connectors (92), the holes would have to worry about in the occultation. So far the joints do not apply tape using dovetail joints (93). See figure 1 and 2.
- As soon as you complete the installation of the last T-couplers, install the pivots (93) with the deployed sealing rings (97) – see figure 3.
- As soon as it is built and secured the top frame, position the vertical Struts (94). On one end of the vertical Struts is pre-installed catch-this end include up to the T-coupling. First, insert the vertical strut (94) between the wall of the swimming pool and the belt located in the central part of the walls (see fig. 4). The top of the Struts slide into the appropriate T-connectors (92) and turn the brace in order to secure the position with a flexible policy. Finally, attach the strut to the bottom of the presser foot (96) and both parts into each other to push to the limit.
- Follow around the perimeter of the pool and install all the vertical struts. Make sure that you are correctly deployed the presser foot (96) and secured connections with T-connector using flexible insurance policies. Then drag Struts for lower end and gently pull towards the out from the Center , in order to remain vertical and consisted of regular circle.
- Make sure that the drain plug pool closed and start with the performance of the pool water. After filling, approx. 3 cm water stop water and smooth the bottom of the pool from all the folds on the bottom of the pool. This can be done by extrusion from the middle to the edges, where it meets the wall to the day of the swimming pool; or grabbing from the outside the place where the wall meets the day and drag outward. Then he will fulfill pool evenly and maintain their shape. In case of problems with the shape of the bottom pull in two people against each other and remove all creases. Note: If before the beginning of the performance at any point, collects the dna of more than 3-5 cm of water, than in its Center, there is a swimming pool in the plane, and must be drained, desktop or choose another and start the whole process again. Note: the weight of the water will not allow to continue building according to the following points.
- Stop filling the pool. Assemble and attach the filter unit to the pool. See separate instructions for use and installation the pump.
- After you install the filter pump to continue with the fulfilment of the pool. It is advisable to check the pool periodically during the implementation to make sure that it is filled evenly. To continue with the fulfilment of water until it reaches a level to the mark on the inside wall of the pool and the pool wall is smooth and firm.

Do not overfill the pool above this tag.





Instructions for maintenance of the swimming pool

If you do not follow the instructions below for maintenance, your health can be compromised, and especially your children. **Note:** the filter unit is used for the water circulation and the capture of small mechanical impurities floating in the water. In order to maintain purity and wholesomeness of water in the pool is necessary to ensure the maintenance of the mechanical and chemical water. Proper maintenance will help to maximize the life of your pool.

If you want to keep your swimming pool water clean and safe for swimming:

- Contact your dealer for swimming pools and accessories and get advice on how to properly clean the pool water to maintain and non-toxic. One of the most important factors, how to extend the life of the filter cartridge is the maintenance of clean water. Maintenance follow the instructions your dealer.
- Place a shallow paddling pool with water next to the pool, so that the bather's person could cleanse feet in front of the entrance to the swimming pool.
- Cover pool cover or solar sail, when it is not in use. Reduce the load so the pool with dirt from the area.
- Keep the Pool clean. After each use with a soft cloth to wipe debris. Do not use any of concentrated cleaners, abrasive products or solvents.
- Regularly clean the bottom of the pool from established impurities.
- Filter cartridge in filter unit change every 2 weeks. In doing so, remove the debris with a clean cloth on the inside walls of the filter unit.
- Use chemical products intended for swimming pools. The application of preparations in the form of chlor tablet, we recommend using a Board specially designed for this purpose. Follow the instructions on the packaging of various products. Avoid contact with chemicals the pool material, until they are completely dissolved in the pool water. Preparations first perfectly melt in a smaller amount of water (e.g. in the bucket) and only then is it to apply to the pool with caution, to avoid contact with the pool. Never mix chemicals together, you may experience unexpected reaction. The swimming pool is to apply gradually and separately. Chemicals do not apply when the pool is being used. It Can cause irritation to the eyes , skin , or other difficulties.

Attention: Heavy rain can cause the collapse of a swimming pool. As a preventive measure before the advent of heavy rainfall, lower the water level in the pool and reduce until the rains could never be quenched.

Instructions for the removal and storage of

- **IMPORTANT:** If it is expected that the temperature drops below 5 ° c, the pool store.
- All components should be cleaned should use SOAP and lukewarm water. **DO NOT USE** any solvents or hot water.
- Make sure , that all the parts are in storage before completely dry. Prevents the formation of this mold in places fold foil.
- Store all parts in a dry heated place, where the temperature does not drop below 4 ° c or 50 ° c. In the case of non-compliance with these instructions for storage can cause damage to the swimming pool and is the reason the cancellation of the warranty.



- Follow the Assembly instructions listed above, in order to build again at the next pool season. The site for the pool must be before a new Assembly of the pool again, checked and balanced.
- If you want to drain the pool, locate the drain hole on the outer side of the wall of the pool and remove the drain Cap. Connect a garden hose and stretch it to the location where you want the water to drain. After you place the hose in the desired location, you can open the stopper on the inner side of the swimming pool.
- When a sufficient decrease in the levels of water remove from pool parts filter unit and drain from her all the water.
- Once the water is out of the pool dropped wash with SOAP and warm water pool and eventually wipe it with a soft cotton cloth dry. Place the plug back into the drain hole and replace the Cap of the discharge outlet.
- Remove the supporting frame. First separate the vertical struts from the T-connectors (releasing the spring fuse), then remove the bolts and separate the horizontal beams from the T-connectors. All parts clean and dry.
- Accessories, as are the solar sails, sail cover, steps , etc. must be before the entry into storage of cleaned and dried.
- Never leave your above ground pool outdoors if it is empty.
- Swimming pool, filtration and other accessories to protect against frost. On the damage of Frost is the guarantee does not apply.

Link pool with filtration unit (Figure 5).

The listed parts are not included in the package pool. See the relevant instructions for use of the filter unit.

	Part name		Part name
1	Pool wall	5	Return penetration
2	Water surface	6	Sucking penetration
3	Outside the pool	7	Return hose current direction
4	Inside the pool	8	Insulation hoses direction of water current

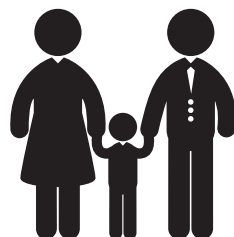

Medence Florida

Telepítési utasítás kör alakú

Biztonsági utasítások: rendkívül fontos!

- Olvasson el és tartson be minden egyes utasítást. Ezt az útmutatót őrizze meg annak későbbi használata céljaira.
- Nem megfelelő 36 hónap alatti életkorú gyermekek részére, mivel apróbb részei azok fulladási veszélyét jelenthetik.
- **FIGYELMEZTETÉS!** A sérülési veszélyek korlátozása érdekében a medencét csak felnőtt személy felügyelete mellett szabad használni. Sohane hagyjon gyermekeket felügyelet nélkül a medence közelében. Senkinek sem engedje meg, hogy a medencét egyedül, felügyelet nélkül használja.
- A telepítés legalább két felnőtt személy tevékenységét igényli.
- Alkohol, kábítószeres vagy más bódító anyagok hatása alatt álló személyek nem használhatják a medencét.
- **FIGYELMEZTETÉS!** Ez a termék vízben nem használható. Győződjön meg arról, hogy a medence szilárd és vízszintes felületre telepített, amely szennyeződésektől és éles tárgyaktól mentes.
- **FIGYELMEZTETÉS!** Ne töltsen fel vízzel túlzott mértékben a medencét és/vagy ne engedje meg, hogy valaki ráüljön vagy rátámaszkodjon a medence falára - ez a medence összeomlását eredményezheti. CSÖKKENTSE időben a medence vize szintjét annak helyes magasságára, különösen erős esőzéseket követően.
- A csomagolóanyagok nem szolgálnak játékok céljaira. A medence telepítését követően távolítsa el minden csomagolóanyagot, rögzítőket/zsinórokat amikhez a gyermekek hozzáférhetnek.
- Kérjük, hogy vegye tudomásul a következőket: A medence használata során rendszeresen ellenőrizze annak elhasználódását és megkárosodását.
- Ne hagyjon játékokat a medencében vagy annak közelében, ha az felügyelet nélkül van. Becsalogathatják a gyermekeket a medencébe.
- Ne hagyjon a medence közelében lépcsőket, asztalokat, székeket stb., amelyek megkönnyíthetik a gyermekek medencébe történő bejutását. Ha a medence használaton kívül van, akkor vegye ki abból a lépcsőket.
- Soha ne engedje meg a medence vizébe történő merülést, az abba vagy a medence kerületére történő ugrálást. Ha nem veszik figyelembe ezt a szabályt, akkor súlyos sérülés, bénulás vagy haláleset következhet be.
- A medencét mindenkor jól megvilágított helyre telepítse. Ez abból az okból is fontos, hogy mindegyik úszó jól lássa a medence fenekét.
- Ha medencetakarót vagy szoláris napelemet használ, akkor azt teljesen távolítsa el a medencéből, annak használatba-vétele előtt.



- **FIGYELMEZTETÉS!** Üzembehelyezés előtt ellenőrizzen minden tömlőt és azok tartozékait, hogy helyesen telepítettek-e és megbízhatóan becsatlakoztattak-e.
- Tartsa a medence vizét egészségre nem ártalmas állapotban, rendszeresen ellenőrizze annak pH értékét és helyes klór koncentrációját és az értékeket tartsa a javasolt határértékek között. Kérje meg eladóját, hogy legyen az Ön segítségére a vegyi készítmények kiválasztásában a medencevíz kezeléséhez. Olvassa el figyelmesen a gyártócégalattal a vegyi készítmények címkéin elhelyezett utasításokat és azok szerint járjon el. Figyelmeztesse a fürdőzőket, hogy ne igyanak a medence vízből és ezzel elkerüljék a lehetséges rosszullétet. Tartsák be a higiénia alapelveit.



Utasítások a telepítési hely kiválasztására

- A medence kültéri felszíni használatra készült és nem szabad azt a talajba süllyeszteni.
- Medencéjük egy törékeny termék és könnyen megkárosulhat. Fordítson ezért figyelmet a medence helye kiválasztására.
- A medence telepítési helye VÍZSZINTES és SZILÁRD legyen. Ezen feltételi pont be nem tartása a medence összeomlását eredményezheti.
- A medencét szilárd, síma és vízszintes felületre kell telepíteni, olyan szilárd talajra, amely kövektől, kavicsztól, bemélyedésektől, aszfalttól és annak egyéb kőolaj alapú vegyületeitől mentes. Ne telepítse a medencét faanyagból készült alapzatra vagy rostélyra, teraszra, erkélyre stb.
- Kerülje a föld feletti elektromos vezetékek alatt levő vagy fák közelében levő helyeket vagy amelyek épületektől, házaktól, erkélyektől 3 m-nél közelebb vannak. A továbbiakban győződjön meg arról, hogy a kiválasztott hely alatt nincsenek föld alatti üregek (gödrök, szennyvízlepitő tartályok stb.) sem kábelek, telefon vezetékek, gázcsövezetékek stb.
- Ez a hely legalább 3,5 méterre legyen az alkalmazott szűrőberendezés betápláló fali dugaszolóaljzatától, amely megfelel az érvényes ČSN-nek és amelyet el kell látni áramvédővel (RCD), annak kioldási áramerőssége nem lépheti túl a 30 mA értéket.
- Amennyiben lehetséges válasszon ki telkén közvetlen napsütéses helyet. Ez segíti a medencevíz felmelegedését is. A medence feltöltése kezdete után azt ne húzza át más helyre.
- A medence telepítéséhez olyan helyet válasszon, hogy ha egy baleset történik vagy a medence megsérülne. akkor az elfolyó vizet minden gond nélkül el lehessen vezetni anélkül, hogy az embereket és állatokat veszélyeztetne vagy épületeket, illetve telkeket megkárosítana.

Az útmutatóban közölt utasítások be nem tartása medencéje összeomlását és a jótállás megszűnését eredményezheti.



A medence telepítésére vonatkozó utasítások

- A medence megfelelő helyének gondos kiválasztása után, távolítsa el innen minden szennyeződést, ágakat, kődarabokat stb. Folytassa annak telepítését a következő utasítások szerint.
- Az összeállításához ajánlatos legalább két felnőtt személy részvétele.
- Most figyelmesen csomagolja ki a medencét és helyezze a talajra. Helyezze a medencét annak kiválasztott helyére. Ne húzza a talajon medencét, megtörténhet annak kiszakadása vagy más jellegű megkárosodása.

- A medencét óvatosan nyissa ki az oldalfalak és a fenékrész kitergetésével úgy, hogy a medence fenékrésze minél símbb legyen, és kőralakot képezzen, továbbá a csatlakozási darabjaival arra helyre irányuljon, ahol a szűrőegység kerül majd elhelyezésre.
TIPP: A telepítés sokkal egyszerűbb lesz, ha a medencét kitergeteti és azt a közvetlen napsütésen hagyja kb. 2 órával a telepítés kezdetéig. Ez sokat segít abban, hogy ne gyűrődjön meg, mivel az anyag sokkal hajékonyabb lesz és a telepítés közben könnyebben széthúzódik a kívánt alakra.
Javaslat: Helyezzen a medence fenékrésze alá megfelelő textil alátétet; ez jobban védi az aljzatot megkárosodás ellen.
- Ossza el a leszállított csöveket, T-csatlakozókat és a többi alkatrészt. A rövidebb csövek nagyobb átmérővel és egy pár nyílással a végein a vízszintes tartókat (91) képezik. Hosszabb csövek kisebb átmérővel és a rugalmas biztosítóval (95) a függőleges támaszokat (94) képezik. Vegyék fel a vízszintes tartókat (91), és tolják azokat be a medence falak felső részén levő ujba. Fordítsák el a tartókat úgy, hogy a végükön levő nyílások a fal síkjában legyenek. A tartókat a medence teljes kerülete mentén fokozatosan csatlakoztassák egymáshoz a T-csatlakozók segítségével (92) - a megfelelő lyukak egymást kell, hogy fedjék. Egyenlőre ne biztosítsák a csatlakozásokat csapok segítségével (93). Lásd az 1. és a 2. ábrákat.
- Amint befejezik az utolsó T-csatlakozó beszerelését, szerelik fel a csapokat (93) a tömítőgyűrűk (93) felhelyezésével, lásd a 3.ábrát.
- Amint a felső keret összeállításra és biztosításra kerül, helyezték el a függőleges támaszokat (94). A függőleges támaszok egyik végén előszerelt állapotban van egy rugós biztosító – ez a végződés a felső T-csatlakozóhoz tartozik. Mindenekelőtt dugja át a függőleges támaszt (94) a medencefal és a fal középső részén elhelyezkedő sáv között (lásd a 4. ábrát) A támasz felső végét tolja be a megfelelő T-csatlakozóba (92) és fordítsa el a támaszt úgy, hogy megtörténjen a helyzet biztosítása a rugós biztosító segítségével. Végül a támasz alsó végére húzza rá a talpat (96) és a két részt tolja egymásba egészen ütközésig.
- A medence teljes kerülete mentén haladva szereljen fel minden függőleges támaszt. Győződjön meg arról, hogy a talpak (96) helyesen kerültek elhelyezésre és hogy megtörtént a T-csatlakozók csatlakozási helyei biztosítása rugós biztosítókkal. Majd fogja meg a támaszokat azok alsó végén és óvatosan húzza azokat a közepüktől kifelé, hogy függőleges helyzetben maradjanak és szabályos kört képezzenek.
- Győződjön meg arról, hogy a medencevíz leeresztő záródugó zárva van és kezdjék a medencét vízzel feltölteni. Kb. 3 cm-es vízréteg feltöltése után zárja el a vízbevezetést és simítsa ki a medence fenékrészén levő ráncoktól. Ez elvégezhető a középtől a szélek felé történő simítással, ahol a medence fala találkozik a medence aljával; vagy úgy, hogy megfogja kívülről azt a pontot, ahol az oldalfal találkozik a medence aljával és azt kifelé húzza. Ezután a medence egyenletesen fog majd feltölteni és megőrzi alakját. A medence alja alakhi problémája esetén két személyt az egymással szemben húzza ki és ezzel eltávolítódnak az összes ráncok. Megjegyzés: Amennyiben a feltöltés kezdete előtt a medence alja bármely részén több, mint 3-5 cm-es vízréteg gyűlik össze, mint annak középső részén, akkor a medence nincs egyenes helyzetben és azt le kell üríteni, kiegyenlíteni a felületet vagy új elhelyezést választani és ekkor az egész folyamatot újra kell kezdeni. Megjegyzés: A víz súlya nem teszi lehetővé a következő pontok szerinti összeállítást.
- Állítsa le a medence vízzel való feltöltését. Állítsa össze és csatlakoztassa a medencéhez a szűrőegységet. Lásd a különálló használati útmutatót és a szivattyú telepítését.

- A szűrőszivattyú beszerelését követően folytassák a medence vízzel történő feltöltését. Célszerű rendszeresen ellenőrizni a medencét a feltöltés során, hogy meggyőződjenek arról, hogy az egyenletesen töltődjön fel. Folytassák a vízzel történő feltöltést, amíg a vízszint el nem éri a medence belső oldalán levő szintjelzést és a medencefal síma és szilárd marad. Ne töltse túl a medencét ezen jelzés fölél.



Utasítások a medence karbantartására

Akkor, ha nem tartják be a továbbiakban közölt utasításokat, akkor az Önök egészsége veszélyeztetett és különösen az Önök gyermekei egészsége. **MEGJEGYZÉS:** A szűrőegység a víz cirkulálására használatos és a vízben úszó apró mechanikai szennyeződések kiszűrésére szolgál. A medencevíz tisztasága és higiéniai ártalmatlansága érdekében biztosítani kell a medencevíz mechanikai és kémiai karbantartását. A helyes karbantartás medencéjük élettartama maximalizálását segíti elérni.

Ahhoz, hogy a víz az Önök medencéjében tiszta és fürdésre ártalmatlan legyen:

- Forduljon medencéje és tartozékai forgalmazójához és kérjen tanácsot arra, hogyan kell a medence vizét tisztán és egészségre ártalmatlan állapotban tartani. Az egyik legfontosabb tényező, amivel meg lehet hosszabbítani a szűrőbetét élettartamát, a víz tiszta állapotban történő tartása. A karbantartás során járjon el pontosan forgalmazója utasításai szerint.
- Helyezzen el egy sekély, vízzel töltött kis medencét a fürdőmedence mellé, hogy a fürdeni készülő személyek a medencébelépés előtt megtisztíthassák lábukat.
- Használaton kívül fedje le a medencét egy medence takaróval vagy szoláris takaróval. Csökken ezzel a medence környezetéből származó szennyeződésekkel történő megterhelése.
- Tartsa tisztán a medencét. Minden egyes használat után törölje át egy puha ruhadarabbal a leülepedett szennyeződéseket. Ne használjon semmiféle koncentrált tisztítószert, súrolószert vagy oldószert.
- Rendszeresen tisztítsa a medence fenékrészét a leülepedett szennyeződésektől.
- A szűrőegységben levő szűrőbetétet cserélje ki 2 hetenként. Eközben tiszta ruhadarabbal távolítsa el a leülepedett szennyeződéseket a szűrőegység belső falairól.
- Használjon medencékhez készült vegyi készítményeket. A klór készítmények tabletta formájában történő alkalmazásához, javasoljuk egy, speciálisan erre a célra készült úszó használatát. Tartsák be az egyes készítmények csomagolásán levő utasításokat. Kerülje a vegyi készítmények a medence anyagával történő érintkezését, amíg azok nem oldódnak fel teljesen a medence vízében. A készítményeket először teljesen oldja fel egy kisebb vízmennyiségben (pl. egy kis vödörben) és csak ezután adagolja be a medence vízébe, óvatosan, hogy az ne érintkezzen a medence anyagával. Soha ne keverjen össze egymással vegyi készítményeket – váratlan reakciók történhetnek. A medencébe azokat fokozatosan és egymástól különállóan adagolja be. Vegyi anyagokat nem szabad alkalmazni, ha a medencét valaki használja. Ekkor szem-, bőrirritáció vagy egyéb panasz jelentkezhet.

FIGYELEM: Erős esőzés a medence összeomlását válthatja ki. Megelőzőképpen az erős esőzések várható kezdete előtt csökkentsék a medence vízszintjét, a továbbiakban is rendszeresen csökkentsék, ha az esőzések folytatódnak.



Eltávolítási és tárolási utasítások

- **FONTOS:** Ha várható, hogy a külső hőmérséklet 5°C alá csökken, akkor a medencét raktárba kell helyezni.

- Valamennyi alkatrészt szappan és langyos víz segítségével ki kell tisztítani. **NE HASZNÁLJON** sem oldószert, sem pedig forró vizet.
- Győződjön meg arról, hogy valamennyi alkatrész tárolás előtt teljesen száraz állapottan van. Megakadályozza ezzel penész keletkezését a fólia hajtogatási helyein.
- Valamennyi alkatrészt száraz, fűtött helyiségben tároljon ahol a hőmérséklet nem csökken 4°C alá vagy nem lépi túl az 50°C-ot. Ezen tárolási utasítások be nem tartása esetén bekövetkezhet a medence megkárosodása és ez a jóállás megszűnését vonja maga után.
- Tartsák be a fenti telepítési utasításokat, hogy a medencét az elkövetkező szezonra ismét össze lehessen állítani. A medence felállítási helyét a medence újratelepítése előtt ismét ellenőrizni kell és helyre kell azt állítani.
- Ha a medencét ki kívánja üríteni, akkor keresse meg a medence külső oldalán levő leeresztőnyílást és vegye le annak leeresztő fedelét. Csatlakoztassa be a kerti tömlőt és húzza át arra a helyre, ahová a vizet kieresztí majd. A tömlő kívánt helyre történő elhelyezése után ki lehet nyitni a medence belső oldalán levő záródugót.
- A vízszint megfelelő mértékű csökkenésekor szerelje le a medencéről a szűrőegység részeit és eressze ki abból az összes vizet.
- Amint a víz leürül a medencéből, mossa ki a medencét langyos vízzel és szappannal és végül törölje azt szárazra lágy pamut ruhadarabbal. Tegye vissza a leeresztőnyílás záródugóját és helyezze vissza a leeresztő fedelet.
- Szerelje le a tartókeretet. Először is válassza le a függőleges támaszokat a T-csatlakozókról (a rugalmas biztosítékok meglazításával), majd vegye ki a csapokat és válassza le a vízszintes tartókat a T-csatlakozókról. Valamennyi alkatrészt tisztítsa meg és szárítsa ki.
- A tartozékokat, mint a szoláris takarót, a boító takarót, a lépcsőket stb. tárolási elhelyezésük előtt ki kell tisztítani és meg kell szárítani.
- Ne hagyja soha kint a föld feletti medencét, ha az üres.
- A medencét, a szűrőberendezést és a többi tartozékot védje fagy ellen. Fagy által történt károsodásra nem vonatkozik a jóállás.

A medence szűrőberendezéshez történő csatlakoztatása (kép 5)

A jelzett részek nem képezik a medence csomagolása tartozékait. Lásd a szűrőberendezés használatára vonatkozó megfelelő útmutatót.

	Rész neve		Rész neve
1	Medencefal	5	Visszatérő átmeneti darab
2	Vízszint	6	Szívó átmeneti darab
3	A medencén kívül	7	Visszatérő tömlő, Áramlási irány
4	A medencén belül	8	Szívótömlő, Vízaramlási irány

Érintkezés

www.marimex.cz

Ügyfélközpont
tel.: +420 261 222 111

e-mail:
zakaznicentrum@marimex.cz



91 **CZ** Vodorovný nosník
SK Vodorovný nosník
DE Horizontalstrahl
PL Wspornik poziomy
EN Horizontal beam
HU Vízszintes tartó

92 **CZ** T-spojka
SK T-spojka
DE T-Kupplung
PL Złącze T
EN T-coupling
HU T-csatlakozó

93 **CZ** Čep
SK Čap
DE Pin
PL Sworzeń
EN Flail
HU Csap

94 **CZ** Svislá vzpěra
SK Zvislá vzpera
DE Vertikale Strebe
PL Wspornik pionowy
EN Vertical strut
HU Fügőleges támasz

95 **CZ** Pružná pojistka
SK Pružná poistka
DE Flexible Sicherung
PL Zabezpieczenie sprężyste
EN Flexible fuse
HU Rugós biztosító

96 **CZ** Patka
SK Pätka
DE Patka
PL Stopka
EN Flap
HU Talp

97 **CZ** Těsnící kroužek
SK Tesniaci krúžok
DE Dichtring

PL Pierścień uszczelniający
EN Sealing ring
HU Tömítőgyűrű

!!! **CZ** Dno musí být bez skládů
a záhybů, hladké až ke svislým
vzpěrám
SK Dno musí byť bez skladov
a záhybov, hladké až ku zvislým
vzperám
DE Der Boden muss frei von Falten
und Falten sein, zu vertikalen
Streben glätten

PL Dno musi być bez załamań
i zagięć az do wsporników
pionowych
EN The bottom must be free of folds
and folds, smooth to vertical
struts
HU A fenékrész áthajtás,
gyűrődésmentes és síma
kell, hogy legyen egészen a
függőleges támasztékokig



Obr. 1, Obr. 1, Abb. 1, Rys. 1, Fig. 1, 1. kép

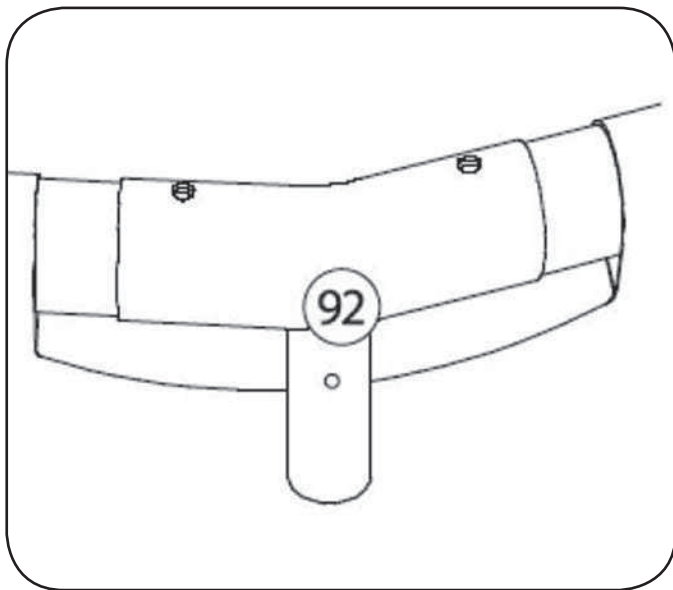

Obr. 2, Obr. 2, Abb. 2, Rys. 2, Fig. 2, 2. kép

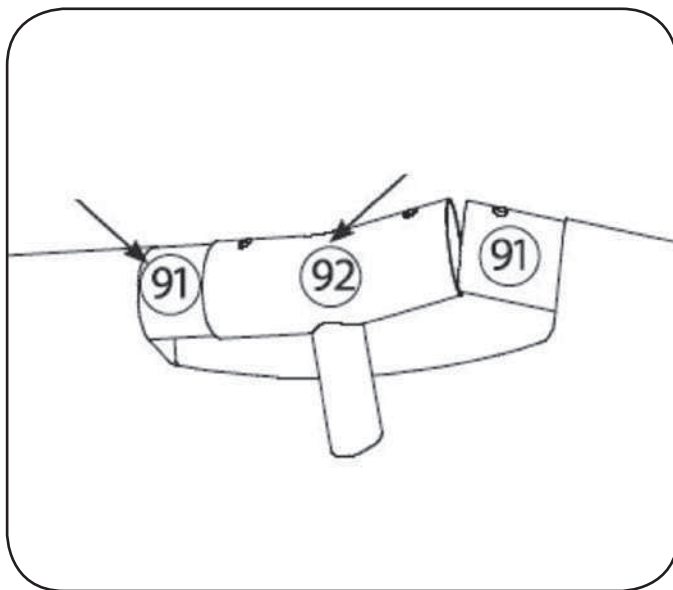

Obr. 5, Obr. 5, Abb. 5, Rys. 5, Fig. 5, 5. kép

